

Die Elegante ... Unverwüstliche ...

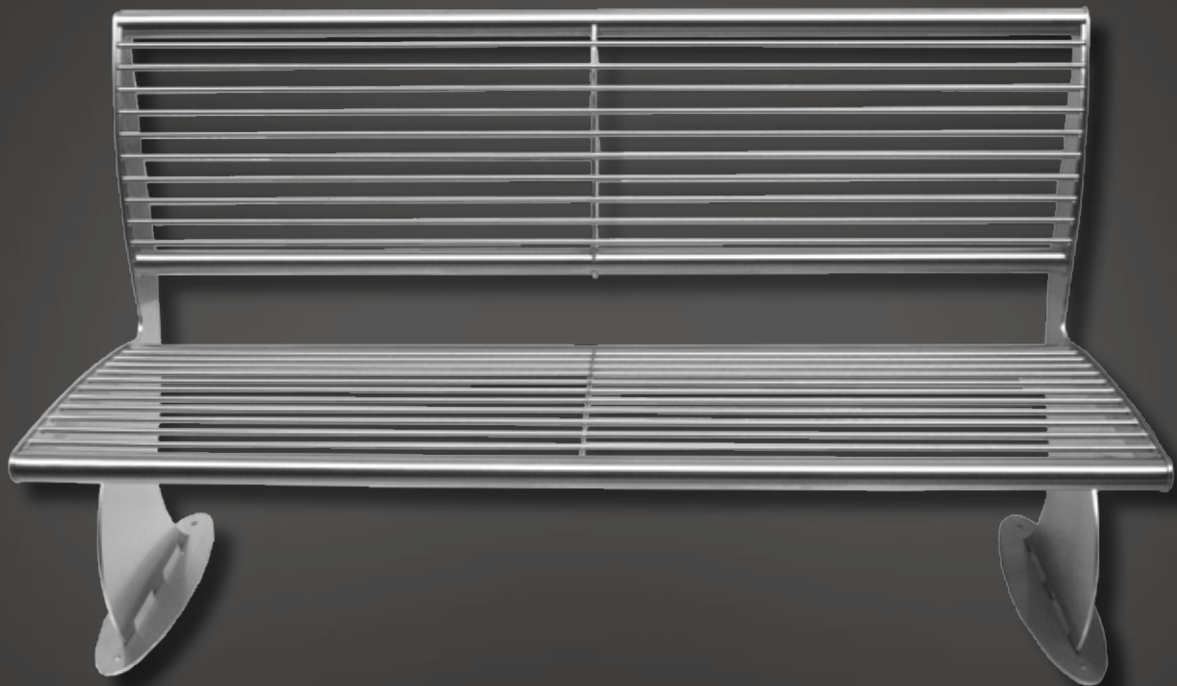
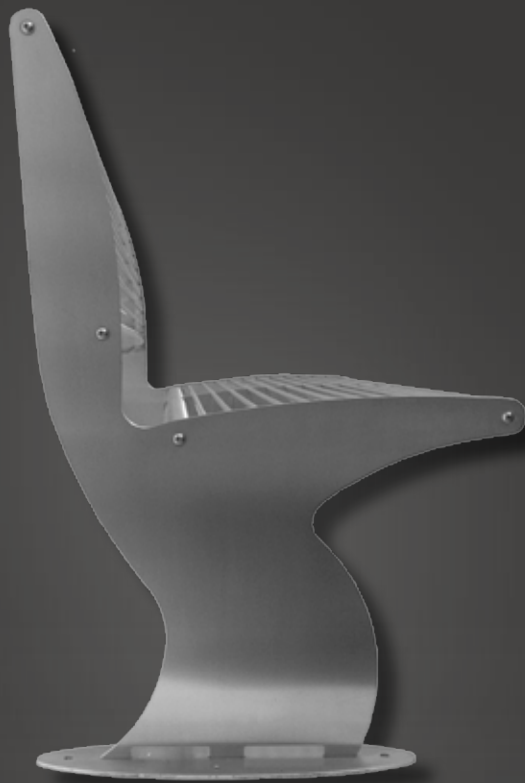

Sitzbank für den Außenbereich

Wartungsfrei Einfache Montage Schnell trocknend Temperatur-neutral

Edelstahl bietet viele Vorteile

Gerade für den Einsatz im Außenbereich sind die Eigenschaften von Edelstahl unschlagbar.

Das Material rostet nicht und ist somit völlig wartungsfrei.

Durch die besondere Konstruktion kann Regenwasser an den Stäben direkt abtropfen und die Bank ist dadurch schnell wieder trocken.

Da Edelstahl ein schlechter Wärmeleiter ist wird die Sitzbank nicht so heiß wie andere Materialien. Auch bei direkter Sonneneinstrahlung.

- 1 Hier könnte Ihr Logo stehen. Als Laser Ausschnitt / Gravur oder Aufkleber.
- 2 Einfache, effiziente vertiefte Steckverbindungen ohne Verletzungsgefahr.
- 3 Auf Wunsch bieten wir Vandalen sichere verschweißte Schrauben, die eine Demontage verhindern.
- 4 Einfachste Montage - Keine Fundamente oder Pflasterarbeiten notwendig

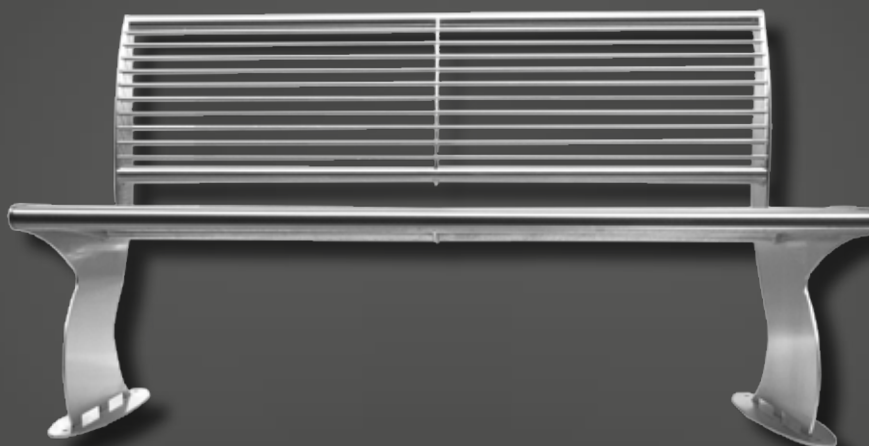
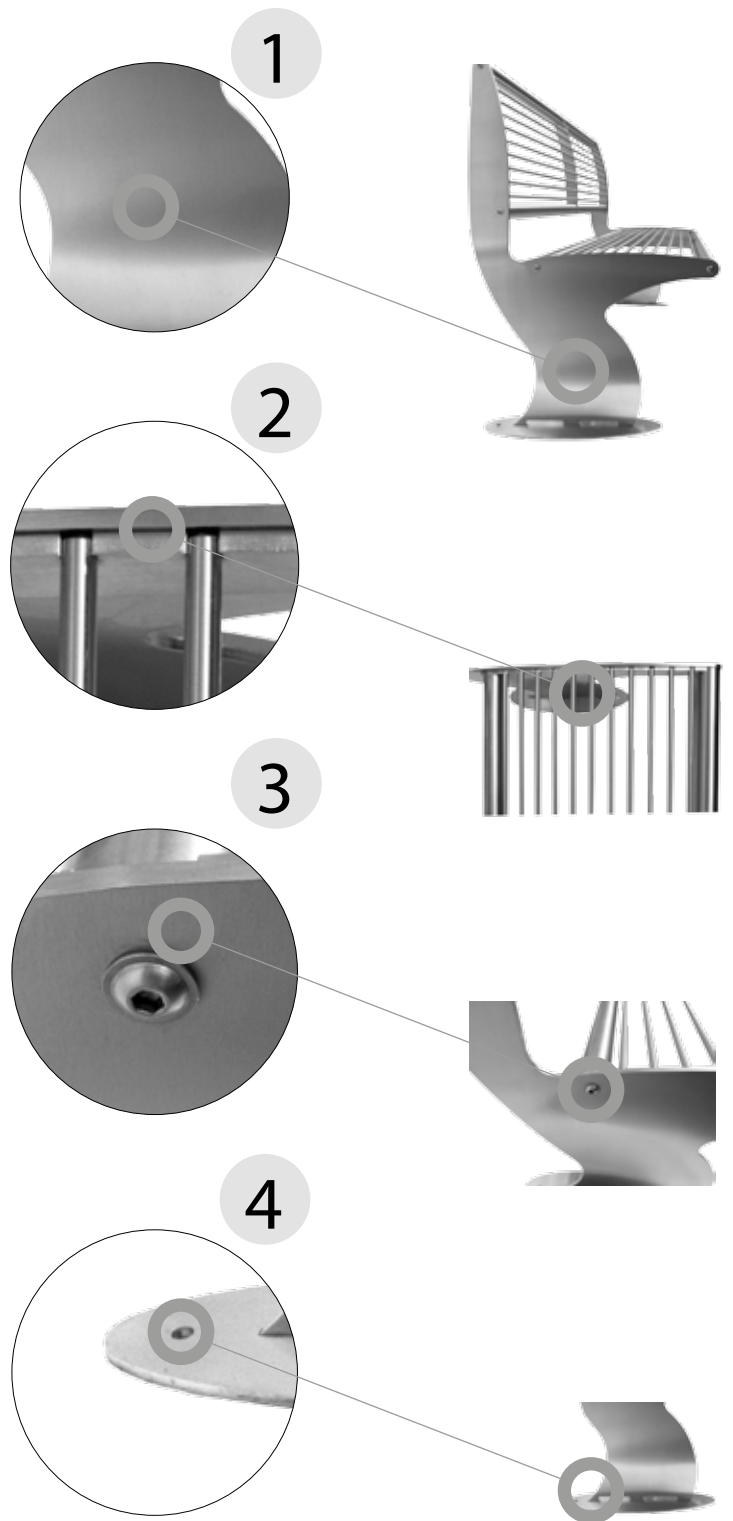

Variante ohne Lehne

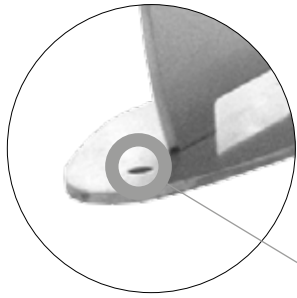

Alle unsere Bänke bieten die Möglichkeit einer sicheren Verankerung im Boden.

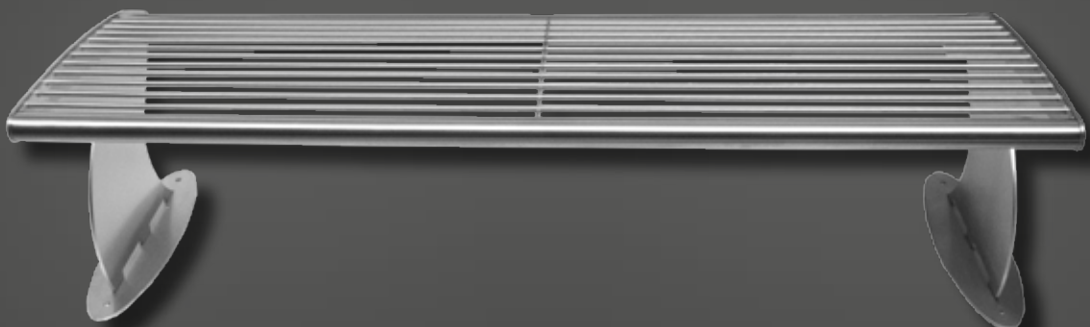

Technische Daten

Material: Edelstahl
Gewicht: ca. 50 Kg

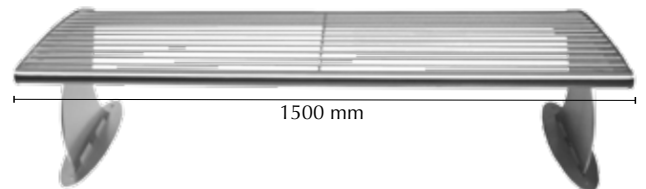
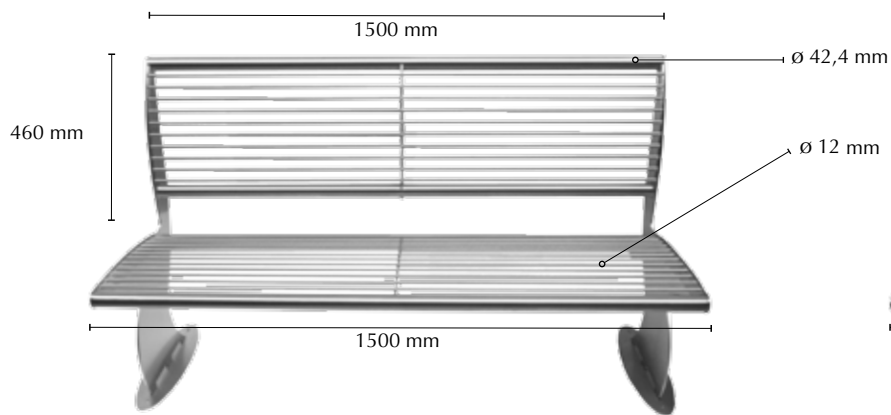
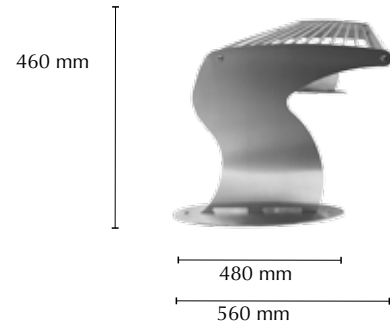
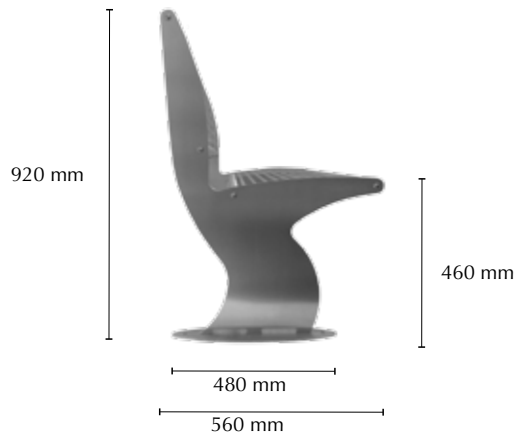

Herstellung und Vertrieb

**Blechbearbeitung
Schmieheim**
BBS

Im Lindenfeld 16
77971 Kippenheim-Schmieheim
Tel.: 07825 - 86 38 40
Fax: 07825 - 86 38 42 33
E-Mail: info@bbs-gmbh.eu